



충남 아산시 음봉면 음봉면로 243 우)31423
Tel 041)541-8100 Fax 041)541-4797
www.nuin.co.kr



|주|뉴인텍

Contents

03 Introduction

04 CEO Greeting

05 History

06 SH Power Dry Capacitor

09 SH Power Wet Capacitor

12 High Voltage Power Capacitor

18 Serise Reactor & Discharge Coil

Introduction

NUINTEK is a company who pursues human's convenience through the parts industry. It is our thought that to make richness for people through that to make richness for people through technical development, the parts industry should be developed.

NUINTEK is, manufacturing the core parts with basic materials technologies that is a source of the parts industry, thinking only about parts, a stucked company.

To cover the parts for home appliances, advanced communications and the parts which can adopt to the environment, NUINTEK will be a company who pursues human's convenience with an endless technical development.

- Address : 243, Eumbongmyeon-ro, Eumbong-myeon, Asan-Si, Chungcheongnam-do, Korea
Zip Code : 31423
- Homepage : www.nuin.co.kr



History

- 2000.01 Established a Joint Venture Company ("Nuintek VRK") in Thailand
- 2000.03 Change Company's Registered Name to "NUINTEK Co., Ltd."
- 2004.01 Incorporated the China Facility to the Registered Company,
"KUKKWANG Suzhou Electric Co., Ltd."
- 2005.01 Started Developing Capacitors for Eco-Friendly Automobiles
- 2006.06 Acquired ISO 14001:2004 Environmental Management Certification from KSA
- 2008.02 Selected as an Exclusive Collaborating Partner for Hyundai-Kia
Motors' Eco-friendly Automobiles
- 2010.11 Selected as an Exclusive Parts Supplier for Hyundai-Kia
Motors' Hybrid Vehicle Models
- 2011.12 Selected as an Exclusive Parts Supplier for Kia Motors' Electric Vehicle "RAY"
- 2012.03 Acquired KS Certification for High-Voltage Power Factor Correction Capacitors
- 2012.04 Selected as an Exclusive Parts Supplier for Hyundai Motors' Fuel Cell Electric Vehicle
"Tucson ix" and Hybrid Model of Bus
- 2013.01 Won the "Green Car Award of the Venture Companies" from Korea Automotive
Technology Institute (KATECH)
- 2013.01 Selected as an Exclusive Parts Supplier for Hyundai Motors' PSEV Electric Vehicle
- 2013.05 Received the Korean Prime Minister's Citation of Industrial Contribution (CEO)
- 2013.05 Selected as an Exclusive Parts Supplier for Hyundai Motors' LF Hybrid Vehicle
- 2015.01 Established a Joint Venture Company ("NUINTEK DONGGUAN CO.,LTD") in China



■ SH Power Dry Capacitors Feature – Đặc tính kỹ thuật của tụ khô.

- Sử dụng màng polypropylene có tính chất dẫn điện tốt, lớp nhựa mềm điện môi và sử dụng cho cách điện.
- ngăn ngừa việc mất nhiệt, rò rỉ, hư hại.
- tụ làm mát tụ và ngăn chặn các tác động điện từ ảnh hưởng độ bền của sản phẩm.
- Không sử dụng các chất lỏng ngâm tẩm trong quá trình sản xuất, đảm bảo an toàn lao động.
- Lắp đặt các thiết bị bảo vệ (MCCB, CB) để bảo vệ tụ trong các trường hợp bị ngắn mạch

■ Các mức dung lượng tụ khô

Pha	3
dung lượng định mức	1 ~ 30kvar
	30 ~ 600uF
Dải điện áp định mức	220 ~ 660V
Tần số	50Hz / 60Hz

■ Tiêu chuẩn và đặc tính

Loại tụ	· Trong nhà
nhiệt độ môi trường	· -25°C ~ +55°C (nhiệt độ trung bình 45°C trong 1 ngày).
Ngưỡng quá dòng	· 150% dòng định mức
Ngưỡng quá điện áp	· Điện áp định mức x 2.15(10sec)
	· Điện áp cao nhất : 3000Vac(10sec) or 3600Vac(2sec)
Thiết bị an toàn	· Có thiết bị bảo vệ áp lực bên trong tụ
Thiết bị xả tụ	· sau 1 phút điện áp tụ giảm xuống dưới 50V sau khi cắt tụ ra khỏi lưới.
Vật liệu	· Polyurethane Soft Resin (Non PCB'S)
Tiêu chuẩn	· KS C 4801, KS C IEC 60831, IEC 60831
Thời gian hoạt động cho phép tại các mức điện áp	· Điện áp định mức x 110% (8 tiếng trong 24 giờ)
	· Điện áp định mức x 115% (30 phút trong 24 giờ)
	· Điện áp định mức x 120% (5 phút)
	· Điện áp định mức x 130% (1 phút)



■ Bản vẽ kỹ thuật

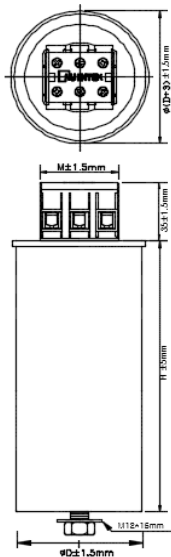

Loại A

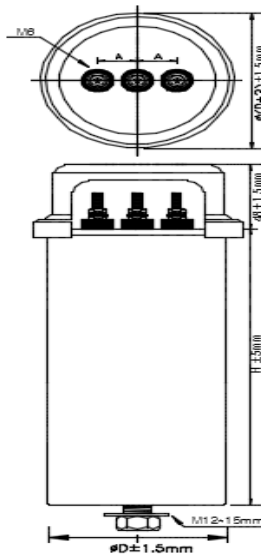

Loại B

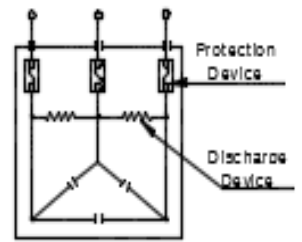

Loại A
Kết nối bên trong

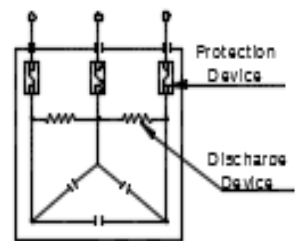

Loại A
Kết nối bên trong

■ Thiết bị bảo vệ bên trong.

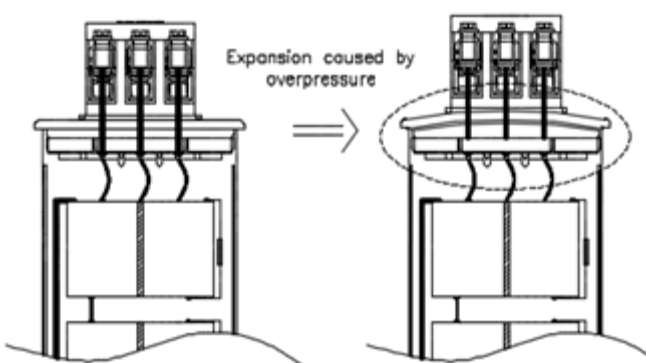

Khi áp suất bên trong tăng cao, thiết bị bảo vệ sẽ tự ngắt kết nối tránh làm chập cháy tụ điện.

■ Cách kết nối tụ song song.



Hình 1

Hình 2

Tổng dòng điện qua tụ trên 50A kết nối như hình 1, Dưới 50A kết nối như hình 2.

Ví dụ : 440V 3P 60Hz 120kvar, 3 tụ kết nối song song.

: Dòng điện $26.2A \times 3 \text{ tụ} = 78.6A$

: Kết nối như hình 1.

■ Mã & Kích thước thiết bị : 220V 50Hz

Điện áp định mức [Vac]	Định mức dung lượng		Mã	Dòng điện định mức [A]	Kích thước [mm]				Loại
	kvar	μF			D	H	A	M	
220	2.5	164	KNE-2231646S	6.6	76	165	-	45	A
	5	329	KNE-2233296S	13.1	76	195	-	45	A
	7.5	492	KNE-2234926S	19.6	86	225	-	45	A
	10	657	KNE-2236576S	26.2	86	265	-	45	A
	12.5	822	KNE-2238226S	32.8	116	215	-/23	62/-	A/B

■ Mã & Kích thước thiết bị : 400V 50Hz

Điện áp định mức [Vac]	Định mức dung lượng		Mã	Dòng điện định mức [A]	Kích thước [mm]				Loại
	kvar	μF			D	H	A	M	
400	5	100	KNE-4039965S	7.2	76	165	-	45	A
	7.5	149	KNE-4031496S	10.8	76	195	-	45	A
	10	199	KNE-4031996S	14.4	76	225	-	45	A
	12.5	249	KNE-4032496S	18.0	86	225	-	45	A
	15	299	KNE-4032996S	21.7	86	255	-	45	A
	20	398	KNE-4033986S	28.9	116	215	-/23	62/-	A/B
	25	497	KNE-4034976S	36.1	116	245	-/23	62/-	A/B
	30	597	KNE-4035976S	43.3	116	275	-/23	62/-	A/B

Chú ý : Những thông tin trên có thể thay đổi, vì vậy xin vui lòng liên hệ với chúng tôi trước khi mua.

■ Mã & Kích thước thiết bị: 415V 50Hz

Điện áp định mức [Vac]	Định mức dung lượng		Mã	Dòng điện định mức [A]	Kích thước [mm]				Loại
	kvar	μF			D	H	A	M	
415	5	92	KNE-4139205S	7.0	76	165	-	45	A
	7.5	139	KNE-4131396S	10.4	76	195	-	45	A
	10	185	KNE-4131856S	13.9	76	225	-	45	A
	12.5	231	KNE-4132316S	17.4	86	225	-	45	A
	15	277	KNE-4132776S	20.9	86	225	-	45	A
	20	370	KNE-4133706S	26.8	86	295	-	45	A
	25	462	KNE-4134626S	34.8	116	215	-/23	62/-	A/B
	30	554	KNE-4135546S	41.7	116	245	-/23	62/-	A/B

■ Mã & Kích thước thiết bị: 440V 50Hz

Điện áp định mức [Vac]	Định mức dung lượng		Mã	Dòng điện định mức [A]	Kích thước [mm]				Loại
	kvar	μF			D	H	A	M	
440	5	82	KNE-4438205S	6.6	76	165	-	45	A
	7.5	123	KNE-4431236S	9.8	76	165	-	45	A
	10	164	KNE-4431646S	12.4	76	195	-	45	A
	12.5	206	KNE-4432066S	16.4	86	195	-	45	A
	15	247	KNE-4432476S	19.7	86	225	-	45	A
	20	329	KNE-4433296S	26.2	86	265	-	45	A
	25	411	KNE-4434116S	32.8	116	215	-/23	62/-	A/B
	30	493	KNE-4434936S	39.4	116	245	-/23	62/-	A/B

Chú ý : Những thông tin trên có thể thay đổi, vì vậy xin vui lòng liên hệ với chúng tôi trước khi mua.

■ SH Power Wet Capacitors Feature - Đặc tính kỹ thuật của tụ dầu

- Tụ dầu là sản phẩm tốt : có một bộ phim polypropylene, cùng với nhựa điện môi và với chất cách điện. Tụ làm việc tốt với tổn thất thấp, chống rò rỉ dầu, các thiết bị bảo vệ tụ giúp ngăn ngừa các sự cố.
- Khi lớp điện môi gặp vấn đề, tụ vẫn có khả năng tự phục hồi các lớp mạ kim loại để thiết bị có thể hoạt động lâu dài.
- Tụ có thể hoạt động tốt tại các khu vực có yêu cầu cao về phòng chống cháy nổ mà không cần dầu.
- nó sử dụng nhựa mềm polyurethane với điện môi để làm trung tính.

■ Các mức dung lượng tụ dầu

Pha	3
Dung lượng định mức	1 ~ 100kvar
	10 ~ 2000uF
Điện áp định mức	220 ~ 1000V
Tần số	50Hz / 60Hz

■ Tiêu chuẩn và đặc tính

Loại tụ	· Trong nhà
nhiệt độ môi trường	· -25°C ~ +55°C(Nhiệt độ trung bình 45°C 1 ngày).
Ngưỡng quá dòng	· 150% dòng định mức
Ngưỡng quá điện áp	· Điện áp định mức x 2.15(10sec)
	· Điện áp cao nhất : 3000Vac(10sec) or 3600Vac(2sec)
Thiết bị an toàn	· Có thiết bị bảo vệ áp lực bên trong tụ
Thiết bị xả tụ	· sau 1 phút điện áp tụ giảm xuống dưới 50V sau khi cắt tụ ra khỏi lưới.
Vật liệu	· Po Oil (Non PCB'S)
Tiêu chuẩn	· KS C 4801, KS C IEC 60831, IEC 60831
Thời gian hoạt động cho phép tại các mức điện áp	· Điện áp định mức x 110% (8 tiếng trong 24 giờ)
	· Điện áp định mức x 115% (30 phút trong 24 giờ)
	· Điện áp định mức x 120% (5 phút)
	· Điện áp định mức x 130% (1 phút)



■ Bản vẽ kỹ thuật

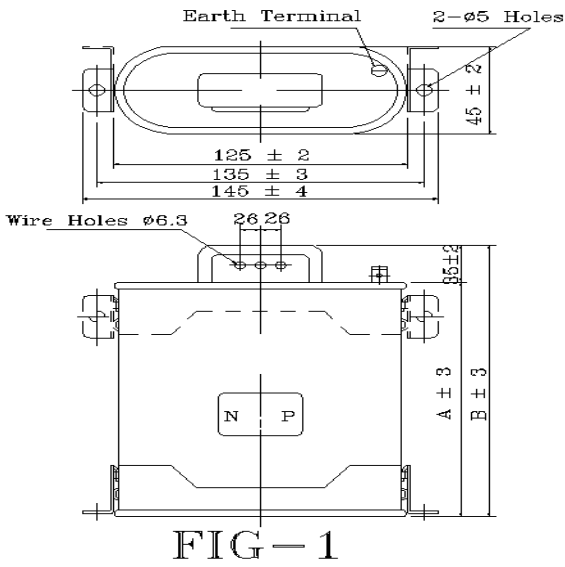

Hình-1

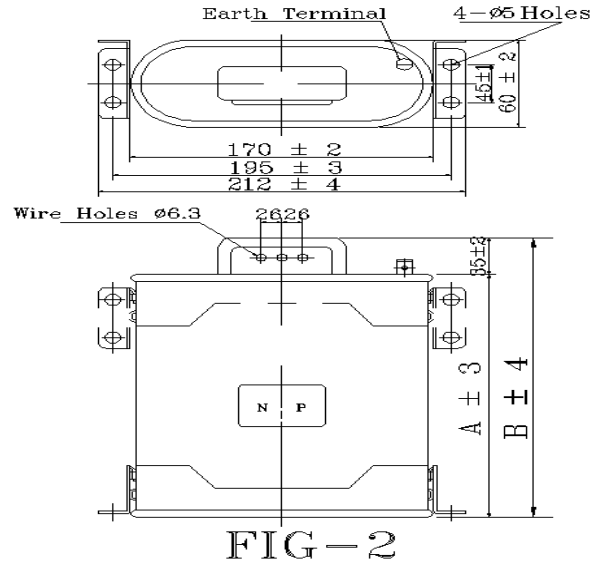

Hình-2

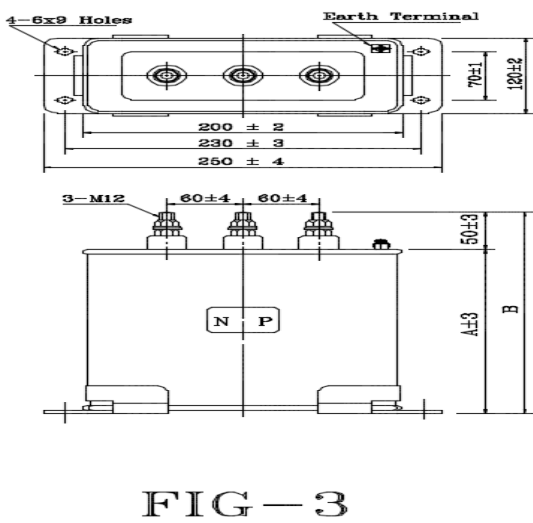

Hình-3

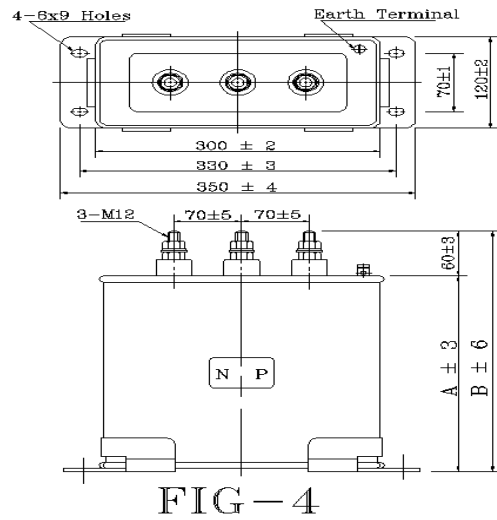

Hình-4

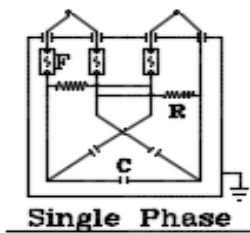

Fig-1, 2
Kế nối bên trong - 1Φ

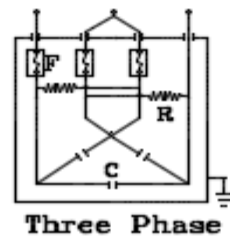

Fig-1, 2
Kế nối bên trong - 3Φ

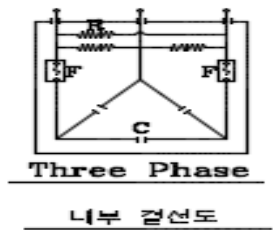

Fig-3, 4
Kế nối bên trong

■ Mã & Kích thước thiết bị : 220V 50Hz

Điện áp định mức [Vac]	Định mức dung lượng		Mã	Dòng điện định mức [A]	Kích thước [mm]		Hình
	kvar	μF			A	B	
220	5	329	ENU-2225KS	13.1	152	187	1
	10	658	ANU-22210KS	26.2	170	220	3
	15	987	ANU-22215KS	39.4	190	240	3
	20	1315	ANU-22220KS	52.5	240	290	3
	25	1644	ANU-22225KS	65.6	280	330	3
	30	1973	ANU-22230KS	78.7	250	310	4
	35	2302	ANU-22235KS	91.9	260	320	4
	40	2631	ANU-22240KS	105.0	300	360	4
	45	2960	ANU-22245KS	118.1	320	380	4
	50	3288	ANU-22250KS	131.2	340	400	4

■ Mã & Kích thước thiết bị : 400V 50Hz

Điện áp định mức [Vac]	Định mức dung lượng		Mã	Dòng điện định mức [A]	Kích thước [mm]		Hình
	kvar	μF			A	B	
400	5	100	ENU-4025KS	7.2	132	167	1
	10	199	ENU-40210KS	14.4	152	187	2
	15	299	ENU-40215KS	21.7	202	237	2
	20	398	ANU-40220KS	28.9	180	230	3
	25	497	ANU-40225KS	36.1	190	240	3
	30	597	ANU-40230KS	43.3	230	280	3
	35	696	ANU-40235KS	50.5	240	290	3
	40	796	ANU-40240KS	57.7	280	330	3
	45	895	ANU-40245KS	65.0	290	340	3
	50	995	ANU-40250KS	72.2	300	350	3
	75	1492	ANU-40275KS	108.3	320	380	4
	100	1989	ANU-402100KS	144.3	380	440	4

Chú ý : Những thông tin trên có thể thay đổi, vì vậy xin vui lòng liên hệ với chúng tôi trước khi mua.

■ Mã & Kích thước thiết bị : 415V 50Hz

Điện áp định mức [Vac]	Định mức dung lượng		Mã	Dòng điện định mức [A]	Kích thước [mm]		Hình
	kvar	μF			A	B	
415	5	92	ENU-4125KS	7.0	132	167	1
	10	185	ENU-41210KS	13.9	152	187	2
	15	277	ENU-41215KS	20.9	202	237	2
	20	370	ENU-41220KS	27.8	252	287	2
	25	462	ANU-41225KS	34.8	180	230	3
	30	554	ANU-41230KS	41.7	220	270	3
	35	647	ANU-41235KS	48.7	230	280	3
	40	739	ANU-41240KS	55.7	240	290	3
	45	832	ANU-41245KS	62.6	280	330	3
	50	924	ANU-41250KS	69.6	290	340	3
	75	1386	ANU-41275KS	104.3	300	360	4
	100	1848	ANU-412100KS	139.1	350	410	4

■ Mã & Kích thước thiết bị : 440V 50Hz

Điện áp định mức [Vac]	Định mức dung lượng		Mã	Dòng điện định mức [A]	Kích thước [mm]		Hình
	kvar	μF			A	B	
440	5	82	ENU-4425KS	6.6	132	167	1
	10	164	ENU-44210KS	13.1	202	237	2
	15	246	ENU-44215KS	19.7	252	287	2
	20	329	ENU-44220KS	26.2	180	230	3
	25	411	ANU-44225KS	32.8	190	240	3
	30	493	ANU-44230KS	39.4	230	280	3
	35	575	ANU-44235KS	45.9	240	290	3
	40	658	ANU-44240KS	52.5	280	330	3
	45	740	ANU-44245KS	59.1	290	340	3
	50	822	ANU-44250KS	65.6	300	350	3
	75	1233	ANU-44275KS	98.4	340	400	4
	100	1644	ANU-442100KS	131.2	390	450	4

Chú ý : Những thông tin trên có thể thay đổi, vì vậy xin vui lòng liên hệ với chúng tôi trước khi mua.

■ High Voltage Power Capacitors Feature - Đặc tính kỹ thuật của tụ trung thế

- Tụ trung thế là sản phẩm tốt : có một bộ phim polypropylene, với chất cách điện. Tụ làm việc tốt với tổn thất thấp, chống rò rỉ dầu, các thiết bị bảo vệ tụ giúp ngăn ngừa các sự cố.
- Sử dụng vật liệu chất lượng , đảm bảo vận hành và tuổi thọ tốt.

■ Tiêu chuẩn và đặc tính

Loại tụ	· Trong nhà hoặc ngoài trời
nhiệt độ môi trường	· -20°C ~ +55°C (24 tiếng khi nhiệt độ trên 45°C , dưới 35°C làm việc trong 1 năm)
Ngưỡng quá dòng	· 150% dòng định mức
Ngưỡng quá điện áp	· Rated voltage x 2.15, 10sec
Thời gian hoạt động cho phép tại các mức điện áp	· (Cấp cách điện 3A) 16kv, 1 phút
	· (Cấp cách điện 6A) 22kv, 1 phút
	· (Cấp cách điện 10A) 28kv, 1 phút
	· (Cấp cách điện 20A) 50kv, 1 phút
Thiết bị xả tụ	· sau 5 phút điện áp tụ giảm xuống dưới 50V sau khi cắt tụ ra khỏi lưới. ·
Nhiệt độ	· Thấp hơn 30deg (ở từng cấp điện áp, 35°C)
Tiêu chuẩn	· KS C 4802, KS C IEC 60871, IEC 60871
Thời gian hoạt động cho phép tại các mức điện áp	· Điện áp định mức x 110% (12 tiếng trong 24 giờ)
	· Điện áp định mức x 115% (30 phút trong 24 giờ)
	· Điện áp định mức x 120% (5 phút)
	· Điện áp định mức x 130% (1 phút)
Màu	· Munsell No. 5Y 7/1



High Voltage Power Capacitors – Tụ Trung thế

High voltage power capacitors (1-phase) – Tụ trung thế 1 Pha

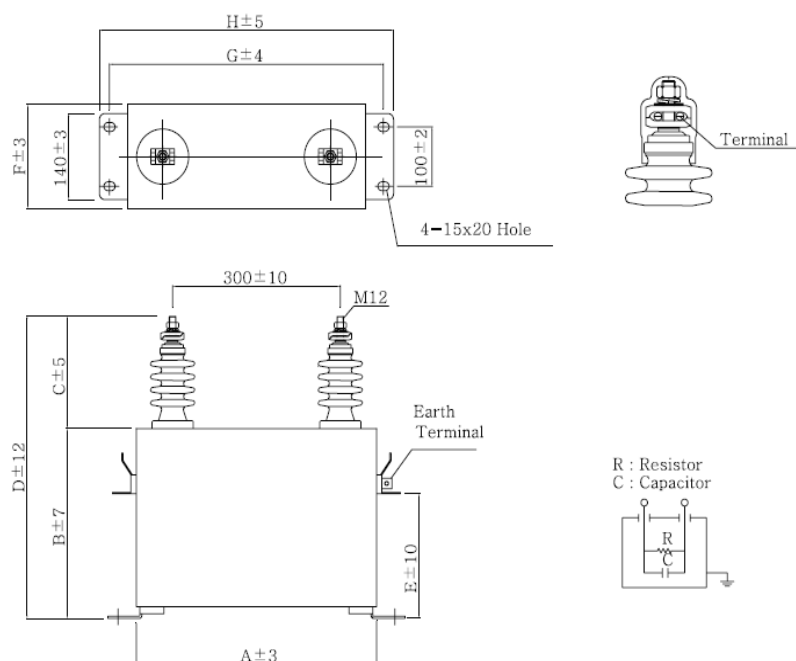

Bản vẽ kỹ thuật

Mã & Kích thước thiết bị : 3.3KV, 1.9KV, 1-Phase, 50Hz

Điện áp Lưới [KV]	Điện áp Định Mức [KV]	Định mức dung lượng [kvar]	Dòng định mức [A]	Mã.	Kích thước [mm]								Trọng lượng [kg]
					A	B	C	D	E	F	G	H	
3.3	1.9	50	26.3	APJ-P3319250D	430	230	185	415	100	115	495	530	28
		100	52.6	APJ-P33192100D	430	340	185	525	210	115	495	530	33
		150	79.0	APJ-P33192150D	430	370	185	555	240	145	495	530	39
		200	105.3	APJ-P33192200D	430	470	185	655	340	145	495	530	46
		250	131.6	APJ-P33192250D	430	560	185	745	380	145	495	530	51
		300	157.9	APJ-P33192300D	430	640	185	825	460	145	495	530	57
		400	210.5	APJ-P33192400D	430	820	185	1005	600	145	495	530	68

Chú ý : Những thông tin trên có thể thay đổi, vì vậy xin vui lòng liên hệ với chúng tôi trước khi mua.

■ Mã & Kích thước thiết bị: 6.6KV, 3.8KV, 1-Phase, 50Hz

Điện áp Lưới [KV]	Điện áp Định Mức [KV]	Định mức dung lượng [kvar]	Dòng định mức [A]	Mã.	Kích thước [mm]								Trọng lượng [kg]
					A	B	C	D	E	F	G	H	
6.6	3.8	50	13.2	APJ-P6638250D	430	230	185	415	100	115	495	530	28
		100	26.3	APJ-P66382100D	430	350	185	535	220	115	495	530	34
		150	39.5	APJ-P66382150D	430	380	185	565	250	145	495	530	40
		200	52.6	APJ-P66382200D	430	470	185	655	340	145	495	530	46
		250	65.8	APJ-P66382250D	430	560	185	745	380	145	495	530	51
		300	79.0	APJ-P66382300D	430	650	185	835	470	145	495	530	57
		400	105.3	APJ-P66382400D	430	820	185	1005	600	145	495	530	68

■ Mã & Kích thước thiết bị: 22.9KV, 13.2KV, 1-Phase, 50Hz

Điện áp Lưới [KV]	Điện áp Định Mức [KV]	Định mức dung lượng [kvar]	Dòng định mức [A]	Mã.	Kích thước [mm]								Trọng lượng [kg]
					A	B	C	D	E	F	G	H	
22.9	13.2	50	7.6	APJ-P2266250D	430	210	305	515	90	145	495	530	29
		100	15.2	APJ-P22662100D	430	310	305	615	180	145	495	530	36
		150	22.7	APJ-P22662150D	430	400	305	705	270	145	495	530	41
		200	30.3	APJ-P22662200D	430	490	305	795	360	145	495	530	47
		250	37.9	APJ-P22662250D	430	590	305	895	410	145	495	530	54
		300	45.5	APJ-P22662300D	430	680	305	985	470	145	495	530	60
		400	60.6	APJ-P22662400D	430	880	305	1185	600	145	495	530	73

■ Mã & Kích thước thiết bị: 35KV, 23KV, 1-Phase, 50Hz

Điện áp Lưới [KV]	Điện áp Định Mức [KV]	Định mức dung lượng [kvar]	Dòng định mức [A]	Mã.	Kích thước [mm]								Trọng lượng [kg]
					A	B	C	D	E	F	G	H	
35	23	50	2.2	APJ-P3523250D	430	280	305	585	150	145	495	530	31
		100	4.4	APJ-P35232100D	430	330	305	635	200	145	495	530	34
		150	6.5	APJ-P35232150D	430	420	305	725	290	145	495	530	40
		200	8.7	APJ-P35232200D	430	520	305	825	340	145	495	530	46
		250	10.9	APJ-P35232250D	430	590	305	895	410	145	495	530	51
		300	13.0	APJ-P35232300D	430	670	305	975	490	145	495	530	56
		400	17.4	APJ-P35232400D	430	850	305	1155	630	145	495	530	67

Chú ý : Những thông tin trên có thể thay đổi, vì vậy xin vui lòng liên hệ với chúng tôi trước khi mua.

High voltage power capacitors (3-phase) – Tụ trung thế 3 Pha

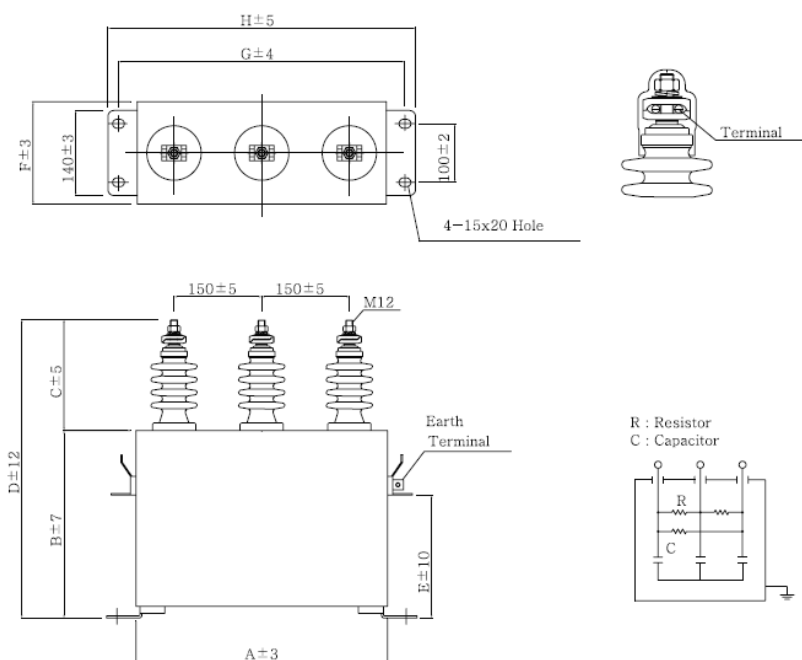

Bản vẽ kỹ thuật

Mã & Kích thước thiết bị: 3.3KV, 3.3KV, 3-Phase, 50Hz

Điện áp Lưới [KV]	Điện áp Định Mức [KV]	Định mức dung lượng [kvar]	Dòng định mức [A]	Mã.	Kích thước [mm]								Trọng lượng [kg]
					A	B	C	D	E	F	G	H	
3.3	3.3	50	8.8	APJ-P3333250S	430	220	185	405	90	115	495	530	21
		75	13.1	APJ-P3333275S	430	280	185	465	150	115	495	530	24
		100	17.5	APJ-P33332100S	430	280	185	465	150	145	495	530	29

Mã & Kích thước thiết bị: 6.6KV, 6.6KV, 3-Phase, 50Hz

Điện áp Lưới [KV]	Điện áp Định Mức [KV]	Định mức dung lượng [kvar]	Dòng định mức [A]	Mã.	Kích thước [mm]								Trọng lượng [kg]
					A	B	C	D	E	F	G	H	
6.6	6.6	50	4.4	APJ-P6666250S	430	220	185	405	90	115	495	530	21
		75	6.6	APJ-P6666275S	430	280	185	465	150	115	495	530	24
		100	8.8	APJ-P66662100S	430	280	185	465	150	145	495	530	29

Chú ý : Những thông tin trên có thể thay đổi, vì vậy xin vui lòng liên hệ với chúng tôi trước khi mua

High voltage power capacitors (3-phase) - with NCS (Natural Current Sensor) Tủ trung thế 3 Pha – có NSC (Cảm biến dòng trung tính)

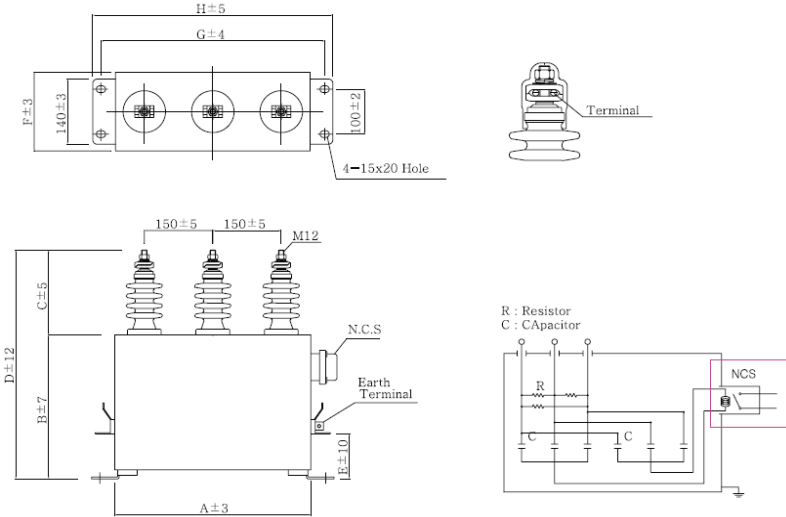

Bản vẽ kỹ thuật

Mã & Kích thước thiết bị: 3.3KV, 3.3KV, 3-Phase, 50Hz

Điện áp Lưới [KV]	Điện áp Định Mức [KV]	Định mức dung lượng [kvar]	Dòng định mức [A]	Mã.	Kích thước [mm]								Trọng lượng [kg]
					A	B	C	D	E	F	G	H	
3.3	3.3	150	26.2	APJ-P33332150S	430	400	185	585	180	145	495	530	40
		200	35.0	APJ-P33332200S	430	480	185	665	260	145	495	530	47
		250	43.7	APJ-P33332250S	430	580	185	765	360	145	495	530	55
		300	52.5	APJ-P33332300S	430	680	185	865	460	145	495	530	63
		400	70.0	APJ-P33332400S	430	700	185	885	480	145	495	530	74
		500	87.5	APJ-P33332500S	430	830	185	1015	610	145	495	530	86

Mã & Kích thước thiết bị: 6.6KV, 6.6KV, 3-Phase, 50Hz

Điện áp Lưới [KV]	Điện áp Định Mức [KV]	Định mức dung lượng [kvar]	Dòng định mức [A]	Mã.	Kích thước [mm]								Trọng lượng [kg]
					A	B	C	D	E	F	G	H	
6.6	6.6	150	13.1	APJ-P66662150S	430	420	185	605	200	145	495	530	41
		200	17.5	APJ-P66662200S	430	480	185	665	260	145	495	530	47
		250	21.9	APJ-P66662250S	430	580	185	765	360	145	495	530	55
		300	26.2	APJ-P66662300S	430	680	185	865	460	145	495	530	63
		400	35.0	APJ-P66662400S	430	700	185	885	480	145	495	530	74
		500	43.7	APJ-P66662500S	430	830	185	1015	610	145	495	530	86

Chú ý : Những thông tin trên có thể thay đổi, vì vậy xin vui lòng liên hệ với chúng tôi trước khi mua

■ Tính năng của cuộn kháng

- Cuộn kháng được lắp đặt để làm giảm các vấn đề với xảy ra với tụ điện.
- Ưu điện khi lắp đặt.
 - Để giảm sự biến dạng của điện áp và dòng điện.
 - Để ngăn chặn sóng hài ảnh hưởng tới các tụ điện.
 - làm giảm dòng khởi động .

■ Thông số kỹ thuật

Loại	· Trong nhà
nhiệt độ môi trường	· -20□ ~ +40□
Ngưỡng quá dòng	· 120% of Dòng định mức(Cấp sóng hài)
Ngưỡng quá điện áp	· 110% điện áp định mức
Nhiệt độ	· 130□(H)
Tiêu chuẩn	· KS C 4806

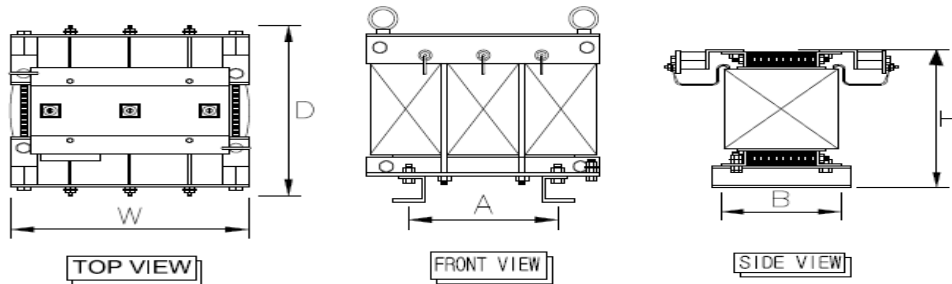

■ Loại Hạ thế

Điện áp lưới [V]	Công suất [kva]	Mã.	Kích thước [mm]					Trọng lượng [kg]
			W	D	H	A	B	
220-440	10	NSR-L6010	250	250	280	170	220	26
	15	NSR-L6015	250	260	280	170	220	29
	20	NSR-L6020	280	260	280	190	230	32
	25	NSR-L6025	280	270	280	190	240	34
	30	NSR-L6030	280	270	280	190	240	36
	40	NSR-L6040	280	300	280	190	250	40
	50	NSR-L6050	310	270	350	210	250	52
	60	NSR-L6060	310	280	350	210	250	57
	75	NSR-L6075	310	300	350	210	260	61
	100	NSR-L6100	340	310	370	240	260	75
	150	NSR-L6150	370	310	390	250	290	95
200	NSR-L6200	370	330	390	250	290	107	

■ Loại trung thể

Điện áp lưới [V]	Công suất [kva]	Mã.	Kích thước [mm]					Trọng lượng [kg]
			W	D	H	A	B	
3.3/6.6	30	NSR-H6030	360	440	370	250	260	45
	40	NSR-H6040	360	450	370	250	270	49
	50	NSR-H6050	360	460	370	250	280	53
	75	NSR-H6075	420	170	400	290	290	68
	100	NSR-H6100	450	490	420	310	310	87
	150	NSR-H6150	480	500	440	330	310	105
	200	NSR-H6200	510	520	490	350	330	135
	250	NSR-H6250	510	530	490	350	340	145
	300	NSR-H6300	510	540	490	350	350	154
	400	NSR-H6400	600	540	520	410	360	198
	500	NSR-H6500	600	560	520	410	380	220
	600	NSR-H6600	640	560	560	440	380	275
	750	NSR-H6750	640	570	560	440	390	289
1000	NSR-H61000	640	600	750	440	390	448	

■ Tính năng cuộn xả

Loại	· Trong nhà
Ngưỡng quá điện áp	· 110% điện áp định mức
Thiết bị xả	· Điện áp cuộn xả xuống dưới 50V sau 5 phút, từ khi cắt khỏi lưới điện.
Reference Standard	· KS C 4804

Công suất [kva]	Mã.	Kích thước [mm]					Trọng lượng [kg]
		W	D	H	A	B	
220-440v	NSR-LDC	210	160	160	170	130	11
3.3/6.6kv	NSR-HDC	340	220	180	260	150	29



Chú ý : Những thông tin trên có thể thay đổi, vì vậy xin vui lòng liên hệ với chúng tôi trước khi mua.